

CARACTÉRISTIQUES TECHNIQUES

- > Deux longueurs : 2000 ou 1800 mm selon l'essence de bois
- > Hauteur d'assise : 435 mm
- > Structure : fonderie de haute qualité, finition gris métallisé ou noir, autres RAL nous consulter
- > Version chêne : lames de bois en chêne certifié PEFC épaisseur 36 mm
- > Version résineux : lames de bois résineux

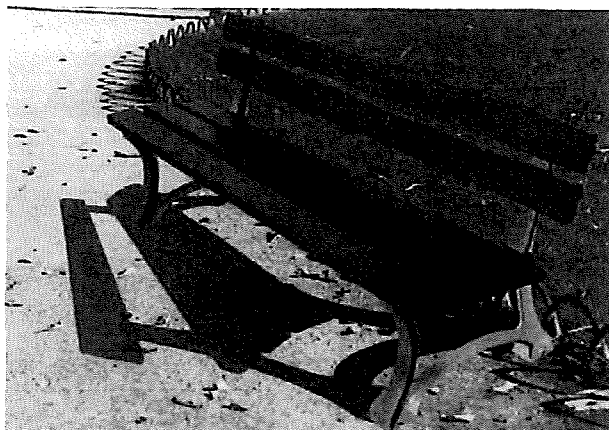

RECOMMANDATIONS DE POSE

- > Fixation sur platines
- > Prêt à monter

RÉFÉRENCES

Long. 2000 mm - bois chêne PEFC	209480
Long. 1800 mm - bois résineux	209482



SCHÉMA

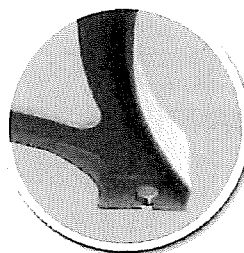
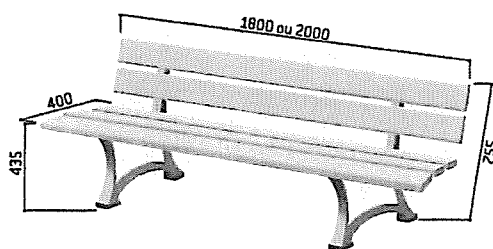

FINITION PEINTURE

- > Acier peint sur zinc, finition gris métallisé ou noir
- > Bois finition lasurée acajou ou chêne clair



BANCS ET BANQUETTES

BANC & BANQUETTE RIGA EN ACIER ET PLASTIQUE RECYCLÉ

CARACTÉRISTIQUES TECHNIQUES

- > Longueur : 1800 mm
- > Hauteur assise : 446 mm
- > Profondeur d'assise : 390 mm
- > Hauteur hors tout :
 - banc Mora en acier et plastique recyclé : 820 mm
 - banquette Mora en acier et plastique recyclé : 446 mm
- > Structure : acier largeur 80 mm, épaisseur 8 mm
- > Assise et dossier en plastique recyclé* épaisseur 40 mm, largeur de lame 120 mm renforcé par la présence d'un berceau
- > Lames d'assise renforcée avec une armature en acier galvanisé de 25 x 6 mm

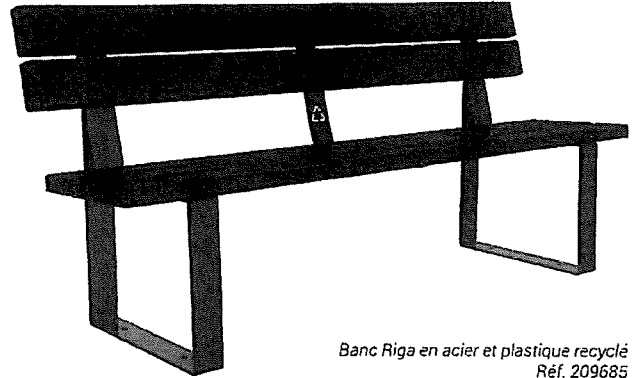

Banc Riga en acier et plastique recyclé
Réf. 209685

RECOMMANDATIONS DE POSE

- > Fixation sur platines par tiges d'ancrage fournies
- > Prêt à monter (toutes les lames sont pré-percées pour faciliter le montage des produits)

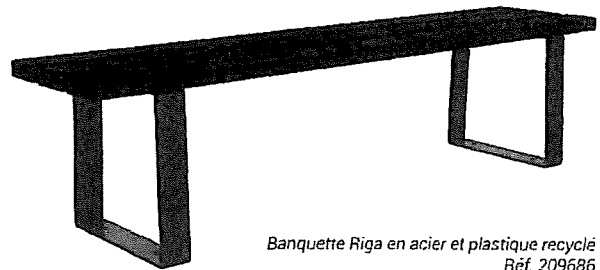

Banquette Riga en acier et plastique recyclé
Réf. 209686

RÉFÉRENCES

Banc Riga en acier et plastique recyclé	209685
Banquette Riga en acier et plastique recyclé	209686

SCHÉMAS

> Banc en acier et plastique recyclé

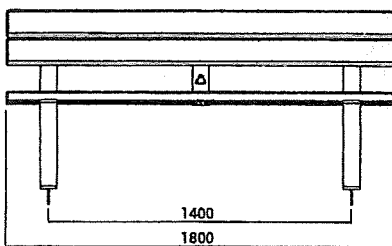

> Banquette en acier et plastique recyclé

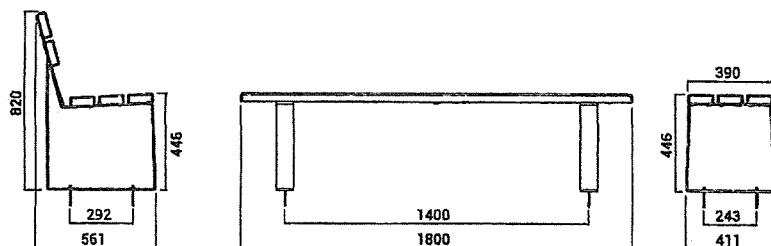

FINITION PEINTURE

- > Acier peint sur zinc selon nos coloris
- > Lame en plastique recyclé* marron

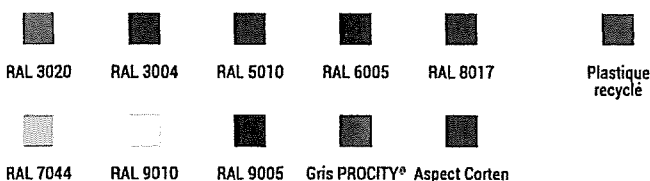

*Plastique recyclé : PEBD (polyéthylène basse densité) issu du recyclage de déchets plastiques de faible valeur (film, sacs, etc.)

BANCS ET BANQUETTES

BANC MORA EN ACIER ET PLASTIQUE RECYCLÉ

CARACTÉRISTIQUES TECHNIQUES

- > Longueur : 1800 mm
- > Profondeur d'assise : 404 mm
- > Hauteur d'assise : 453 mm
- > Structure : fonderie de haute qualité, finition gris métallisé ou noir, autres RAL nous consulter
- > Assise et dossier en plastique recyclé* épaisseur 40 mm, largeur de lame 120 mm renforcé par la présence d'un berceau
- > Lames d'assise renforcée avec une armature en acier galvanisé de 25 x 6 mm



Ref. 209680 avec structure en finition noir

RECOMMANDATIONS DE POSE

- > Fixation sur platines
- > Prêt à monter (toutes les lames sont pré-percées pour faciliter le montage des produits)

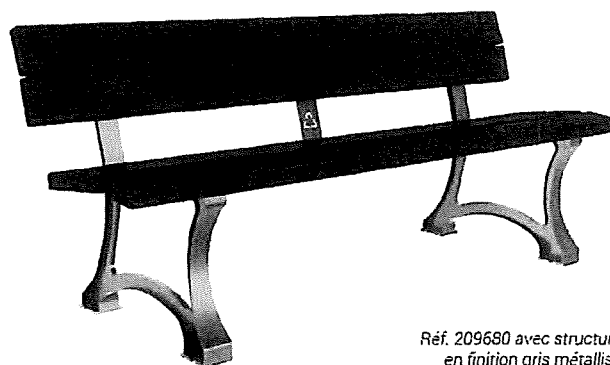

Ref. 209680 avec structure en finition gris métallisé

RÉFÉRENCE

Banc Mora en acier et plastique recyclé	209680
---	--------

SCHÉMA

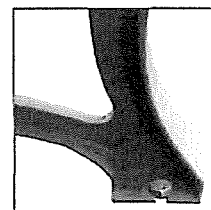
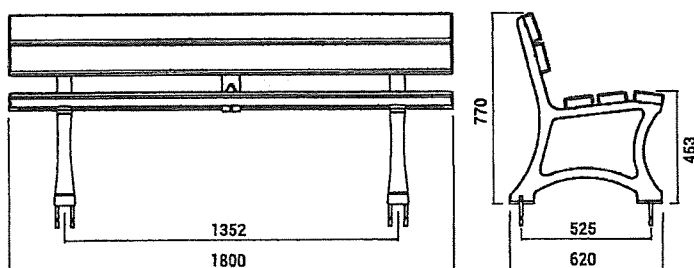

FINITION PEINTURE

- > Acier peint sur zinc, finition gris métallisé ou noir
- > Lame en plastique recyclé marron



OFFRE N° 20211765

Cher client,

Suite à votre demande, pour laquelle nous vous remercions, nous avons le plaisir de vous transmettre notre meilleure offre. N'hésitez pas à nous contacter pour toute information complémentaire.

Aurélie Selis

FABRIQUE DU SACRE-COEUR DE TRIEU-COURRIERE

Rue des Grands Joncs 16

5336 COURRIERE
Belgique

Notre ref.	Votre ref.	Client	N° T.V.A.	Tél.	Fax	Date
AS/210824/20211765	banc	FABRICOURR				24/08/2021

Réf.	Description	Qté	P. Unit.	%	Montant
	Votre demande de prix par email du 12/08/2021				
SN	Banc Mora avec lames recyclé - lg 1800mm - gris métalisé	1.00	625.00		625.00
SN	Banc RIGA avec lames recyclé - lg 1800mm - peint RAL Standard	1.00	575.00		575.00
SN	Banc Mora avec bois résineux lasuré - lg 1800mm - gris métalisé	1.00	400.00		400.00
SN	Banc RIGA avec bois résineux - lg 1800mm - peint RAL Standard	1.00	415.00		415.00

Délai : 6 à 8 semaines
Enlèvement par vos soins ou 100.00€ HTVA de frais de port en cas de livraison
Païement : 30 jours date facture
Validité de l'offre : 2 semaines

TVA : 21% en supplément

Conditions générales de vente au verso

VIRAGE SA

ZI Biron - Rue de la Croix Limont, 21 - 5590 CINEY
TEL +32 83 63.61.20 - FAX +32 83 63.61.21 - E-MAIL info@virage.be - URL http://www.virage.be
ING 340-1481948-20 - FORTIS 001-4948955-91 - TVA BE0878.824.453

DUBOIS Jean-Marie

46 rue du Centenaire - 5336 COURRIERE

Tél : 083/65.55.83

GSM: 0478/73.12.07

Fabrique de l'Eglise
5336 COURRIERE

Courrière, le 11 août 2021

Madame, Monsieur,

A la suite de la demande de Monsieur MELOT, j'ai le plaisir de vous remettre prix pour:

➤ Clôture en châtaignier

Hauteur : 120 cm

Longueur présumée : 57 mct

Ecart entre les lattes : 8 cm

Piquets acacia hexagonaux 180 5/6 cm

Seuls les piquets de coin et jambes de force sont bétonnés

Fourniture et pose de la nouvelle clôture :

57 mct (QP) (fond et 3 côtés) 51,20 €/mct

2.918,40 € htva 21 %

Si clôture en façade : 36,50 mct en plus + portillon

Remarques importantes :

- L'approvisionnement de ces fournitures est très aléatoire. Les prix sont basés sur des achats de clôture à date du devis Les prix d'achat fluctuent de jour en jour. Le présent devis est donc tributaire du prix d'achat des fournitures et toute fluctuation sera répercutée sur la facture.
- Les limites du terrain nous seront indiquées clairement par vos bons soins avant le début du chantier. Nous ne pouvons aucunement être responsables d'une mauvaise implantation possible. La recherche éventuelle de bornes par nos soins fera l'objet d'un supplément horaire.

➤ Plantation de trois arbres

1 Acer buergerianum

HT 14/16 C70

310,00 € htva 6 %

1 Tilia cordata

HT 14/16 MoGr

230,00 € htva 6 %

1 Carpinus bet. 'Frans Fontaine'

HT 14/16 MoGr

285,00 € htva 6 %

1 Amendement et engrais

30,00 € htva 6 %

9 Tuteurs 300 + liens 10,60 € / Pce
1 apport de 3m³ de terre arable (si nécessaire)
1 Terrassement et évacuation fosses de plantation (Si nécessaire)
1 Main d'oeuvre + machines pour plantations

95,40 € htva 21 %
150,00 € htva 6 %
325,00 € htva 21 %
525,00 € htva 21 %

➤ **Bordures béton**

Bordures béton gris 100 x 20 x 6
Côté gauche de la chapelle
Longueur présumée : 24 m
Terrassement à - 30 cm (avec évacuation des déchets)
Pose des bordures avec du béton à 250 kg/m³

Fourniture et pose des bordures :

~~1.430,00 € htva 21 %~~

➤ **Gravier calcaire**

Côté gauche de la chapelle sur l'empierrement existant
Sur 5 cm d'épaisseur
Surface présumée : 80 m²

Fourniture et pose du gravier :

~~700,00 € htva 21 %~~

Total htva:	6.998,80 €
TVA 6 %	60,30 €
TVA 21 % :	1.258,70 €
TOTAL :	8.317,80 €

Modalités :

- Délai: à convenir
- Validité de l'offre: 3 mois
- Paiement: 40 % 15 jours avant le début des travaux
Solde : à la facturation

Auriez-vous l'amabilité, si accord de votre part, de me renvoyer un exemplaire du document signé "pour accord".

Dans l'attente, je vous prie d'agréer, Madame, Monsieur, mes salutations distinguées.

DUBOIS Jean-Marie

RF: Form submission from: Nous contacter
1 marge de notre commande ci-dessous, nous souhaiterions budgéter l'achat d'un banc avec ancrage sur le site d'une chapelle située sur un chemin de randonnées.

Cet aménagement serait idéalement complété par la pose d'un petit panneau explicatif.

Matériau souhaité : bois ou matériau composite.

Possible de nous faire une proposition avec une estimation de prix.

Merci d'avance,

P.M.

----- Message transféré -----

Sujet :Re: Form submission from: Nous contacter

Date :Wed, 11 Aug 2021 23:05:59 +0200

De :Pol Mélot <pol.melot@skynet.be>

Pour :Info <info@virage.be>

Bonjour,

Je vous confirme commande de :

1 vitrine tradition 750/550 mm pour 4 A4 - Plexichoc - Tôle - Porte battante - Finition Alu pour le prix de 200 € suivant offre.

Facturation : Fabrique du Sacré-Cœur de Trieu-Courrière, 16, rue des Grands Joncs à 5336 Courrière.

Pol Mélot

Secrétaire de la Fabrique

Le 06-08-21 à 14:06, Info a écrit :

Monsieur,

Re: Form submission from: Nous contacter

Objet : RE: Form submission from: Nous contacter

De : Info <info@virage.be>

Date : 24-08-21 à 16:45

Pour : Pol Mélot <pol.melot@skynet.be>

Monsieur,

Voici votre offre de prix.

Désolée du retard, le fournisseur était fermé pour congé annuel semaine 32 et 33.

Sincères salutations

Aurélie Selis
Assistante-commerciale

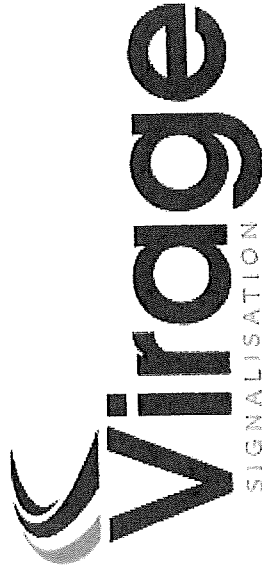

Rue de la Croix Limont 21
5590 Ciney
Tél. : 083/63.61.20 – Fax : 083/63.61.21
info@virage.be

De : Pol Mélot <pol.melot@skynet.be>
Envoyé : jeudi 12 août 2021 07:37
À : Info <info@virage.be>
Objet : Fwd: Form submission from: Nous contacter

CARACTÉRISTIQUES TECHNIQUES

- > Deux longueurs : 1800 ou 2000 mm selon l'essence de bois
- > Structure : acier largeur 80 mm, épaisseur 8 mm
- > Version bois exotique : assise et dossier bois exotique épaisseur 36 mm
- > Version résineux : assise et dossier bois résineux

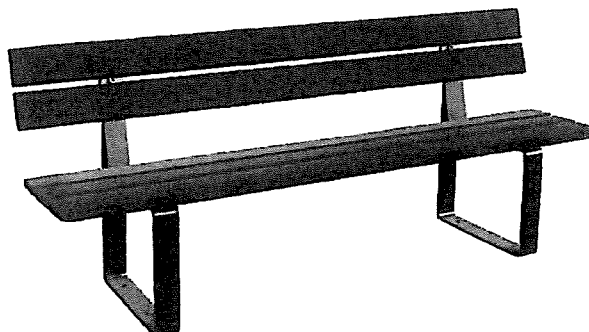

Réf. 209415

RECOMMANDATIONS DE POSE

- > Fixation sur platines par tiges d'ancrage fournies
- > Prêt à monter

RÉFÉRENCES

Long. 2000 mm - bois exotique	209415
Long. 1800 mm - bois résineux	209410

SCHÉMA

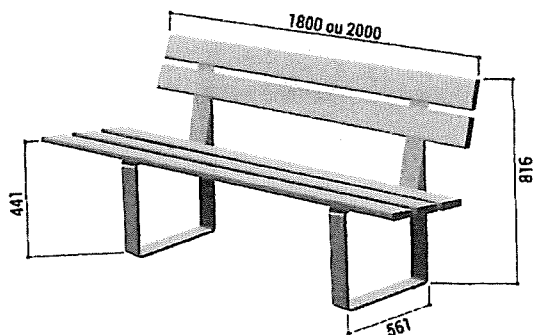

FINITION PEINTURE

- > Acier peint sur zinc selon nos coloris
- > Bois lasuré acajou ou chêne clair

